

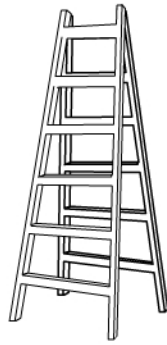

dres

treningowy dres

Druh Patryk zabrał dres i trampki na trudny trening.



drabina

drewniana drabina

Wybredna wydra wybrała drogą, drewnianą drabinę.



trucizna

niezdrowa trucizna

Po drugie to trucizna i grozi zdrowiu.

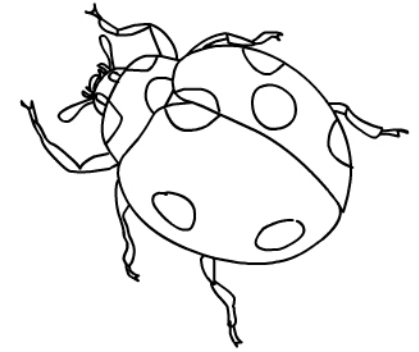

biedronka

nakrapiana biedronka

Nakrapiana biedronka Sandra spróbowała trochę trawy.



trąbka

trefna trąbka

Gruby trębacz trefnie gra na trąbce.



stragan

tragiczny stragan

Na straganie po prawej stronie są tragiczne pietruszki i drogie cytryny.

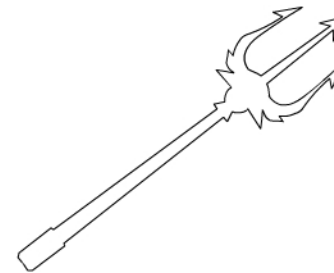

trójząb

tryskający trójząb

Trójząb Neptuna tryska trochę drętwo.

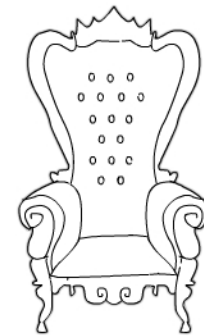

tron

tron matrony

Stronnicza matrona trwa na tronie i trwoni krocie.



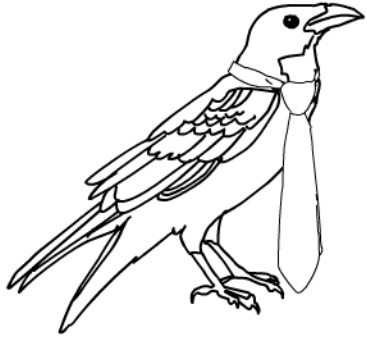

kruk

groźny kruk

Groźny kruk w krawacie
krąży nad krą z krabem.



krawcowa

dobra krawcowa

W nagrodę dobra krawcowa
wręczyła mu agrafkę.

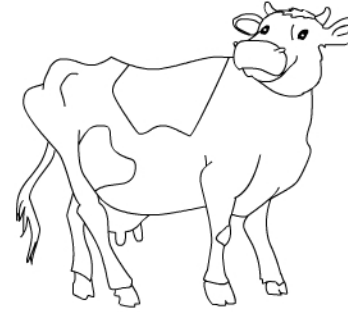

krowa

nakrapiana krowa

Gruba krowa w ogromne kropy
gryzła trawę kręcąc kuprem.

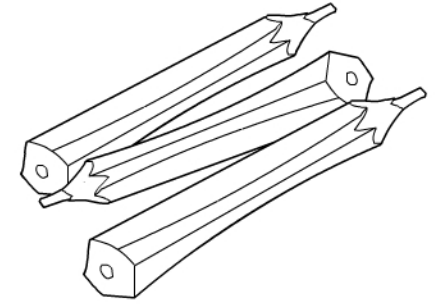

kredki

jaskrawe kredki

Franek okropnie bazgrał
jaskrawymi kredkami.



ogrodnik

uprawa ogrodnika

Ogrodnik uprawiał ogromny
agrest i krągłe winogrona.

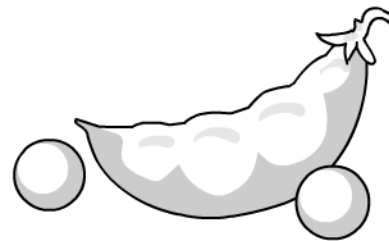

groszek

kremowy groszek

Kret zakręcił krem z groszku
i ugryzł ogryzek po gruszcze.



tygrys

grubiański tygrys

Grubiański tygrys agresywnie
groził drobnemu gronostajowi.



gra

wygrana gra

Wygrałem ekstra grę za
drobne grosze.

